

# Santec LED Retrofit Lichtbandeinsatz Aletsch

Für Zumtobel, Regent, Trilux und Philips Schienen

## KEY-Facts

- **Flexibel:**  
Verschiedene Optiken für verschiedene Anwendungsbereiche. Die Lichteinsätze können in Lichtbänder verschiedenster Hersteller eingesetzt werden. Ersatz für opale oder offene T8 und T5 Systeme.
- Die Lichtstärken können bei Bedarf über Dip-Switch angepasst werden
- **Wirtschaftlich:**  
Betriebskosteneinsparung und schneller Austausch auf LED Technologie durch Modularität.
- **Schnell:**  
Lichteinsätze mit Quickmontage-System werkzeuglos montierbar. Eine Umrüstung kann mit minimalstem Aufwand realisiert werden.
- **Effizient:**  
Samsung LED Chips mit bis zu 160 lm/W

## Anwendungsbereiche

- Lagerhallen
- Parkgaragen
- Logistikhallen
- Industriehallen
- Produktionshallen
- Verkaufsräume

## Dimensionen

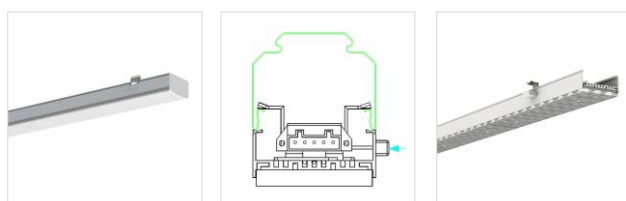
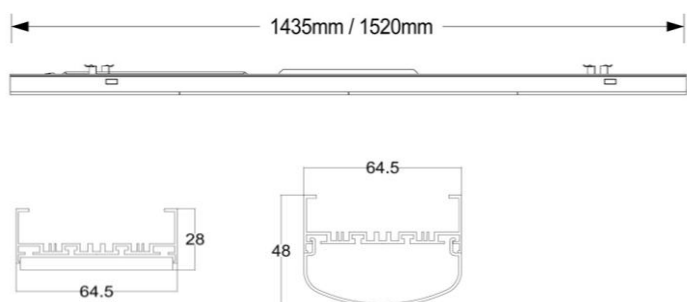

## Technische Daten

ELEKTRONIK	
Lampentyp	Samsung SMD 2835 LED Chip
Vorschaltgerät	OSRAM / Philips
Notlichteinsätze	Erhältlich mit 3h Akku
Betriebsspannung	220~240VAC, 50/60Hz
Schutzklassen	SKI, IP20
Systemleistung	36W / 44W / 52W / 60W / 70W
Sicherungsanschlüsse C13	36W-> 95 Stk / 44W-> 80 Stk 52W-> 65 Stk / 60W-> 55 Stk
Effizienz	bis 160lm/W
LICHTTECHNIK	
Systemlichtstrom	bis 11'700lm
Farbtemperaturen	4'000K / 5'000K / 6'500K
Farbwiedergabeindex	Ra >80
Restlichtstrom	>50'000h L80B10
Abstrahlwinkel	30° / 90° / 120° / DA
Ansteuerung	On/off / DALI / Dip-Switch
Lichtpunkthöhe	3-20m
WEITERE DATEN	
Betriebstemperatur	-30° + 40°C
Materialien	Aluminium stranggezogen 6063
Zertifikate	CE, ENEC, RoHS, SAA
Gehäusefarbe	Weiss RAL 9003
Garantie	5 Jahre Treiber / 7 Jahre LED
Produktgewicht	bis 2 Kg
Abmessung Modul	Linse: 1434 / 1520 x 64.5 x 28 mm Opal: 1434 / 1520 x 64.5 x 48 mm
Montageart	Auf bestehende Schienen



## Optiken und Lichtverteilungen

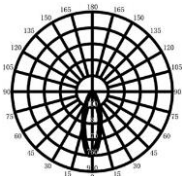

30°

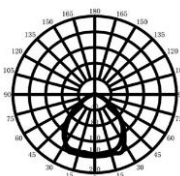

90°

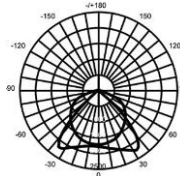

120°

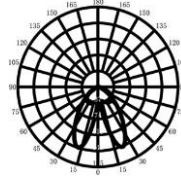

Doppel asymmetrisch (DA)

## Kompatible Schienen für Standardlösungen

Weitere Systemkompatibilitäten auf Anfrage möglich

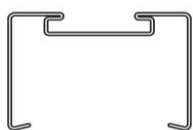

Regent ICE344

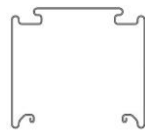

Zumtobel ZX1/ZX2

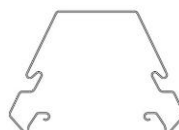

Philips

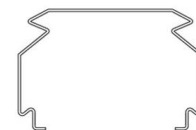

Trilux

## Spezifikationsmatrix Lichtbandeinsatz Aletsch

ANZ.	Bestehendes System	Optik	Länge [mm]	Anschluss	Leistung [W]	Lichtstrom [lm]	Lichtfarbe [K]	Winkel	Ansteuerung	Notbetrieb [3h]
		Linse	<input type="checkbox"/> 1435 <input type="checkbox"/> 1520	<input type="checkbox"/> Klemme <input type="checkbox"/> Stecker	36	5800	<input type="checkbox"/> 3000 <input type="checkbox"/> 4000 <input type="checkbox"/> 6500	<input type="checkbox"/> 30° <input type="checkbox"/> 90° <input type="checkbox"/> DA	<input type="checkbox"/> On/OFF <input type="checkbox"/> DALI	<input type="checkbox"/> JA <input type="checkbox"/> NEIN
		Linse	<input type="checkbox"/> 1435 <input type="checkbox"/> 1520	<input type="checkbox"/> Klemme <input type="checkbox"/> Stecker	44	7000	<input type="checkbox"/> 3000 <input type="checkbox"/> 4000 <input type="checkbox"/> 6500	<input type="checkbox"/> 30° <input type="checkbox"/> 90° <input type="checkbox"/> DA	<input type="checkbox"/> On/OFF <input type="checkbox"/> DALI	<input type="checkbox"/> JA <input type="checkbox"/> NEIN
		Linse	<input type="checkbox"/> 1435 <input type="checkbox"/> 1520	<input type="checkbox"/> Klemme <input type="checkbox"/> Stecker	52	8300	<input type="checkbox"/> 3000 <input type="checkbox"/> 4000 <input type="checkbox"/> 6500	<input type="checkbox"/> 30° <input type="checkbox"/> 90° <input type="checkbox"/> DA	<input type="checkbox"/> On/OFF <input type="checkbox"/> DALI	<input type="checkbox"/> JA <input type="checkbox"/> NEIN
		Linse	<input type="checkbox"/> 1435 <input type="checkbox"/> 1520	<input type="checkbox"/> Klemme <input type="checkbox"/> Stecker	60	9600	<input type="checkbox"/> 3000 <input type="checkbox"/> 4000 <input type="checkbox"/> 6500	<input type="checkbox"/> 30° <input type="checkbox"/> 90° <input type="checkbox"/> DA	<input type="checkbox"/> On/OFF <input type="checkbox"/> DALI	<input type="checkbox"/> JA <input type="checkbox"/> NEIN
		Linse	<input type="checkbox"/> 1435 <input type="checkbox"/> 1520	<input type="checkbox"/> Klemme <input type="checkbox"/> Stecker	70	11200	<input type="checkbox"/> 3000 <input type="checkbox"/> 4000 <input type="checkbox"/> 6500	<input type="checkbox"/> 30° <input type="checkbox"/> 90° <input type="checkbox"/> DA	<input type="checkbox"/> On/OFF <input type="checkbox"/> DALI	<input type="checkbox"/> JA <input type="checkbox"/> NEIN
		Opal	<input type="checkbox"/> 1435 <input type="checkbox"/> 1520	<input type="checkbox"/> Klemme <input type="checkbox"/> Stecker	36	5800	<input type="checkbox"/> 3000 <input type="checkbox"/> 4000 <input type="checkbox"/> 6500	<input type="checkbox"/> 120°	<input type="checkbox"/> On/OFF <input type="checkbox"/> DALI	<input type="checkbox"/> JA <input type="checkbox"/> NEIN
		Opal	<input type="checkbox"/> 1435 <input type="checkbox"/> 1520	<input type="checkbox"/> Klemme <input type="checkbox"/> Stecker	44	7000	<input type="checkbox"/> 3000 <input type="checkbox"/> 4000 <input type="checkbox"/> 6500	<input type="checkbox"/> 120°	<input type="checkbox"/> On/OFF <input type="checkbox"/> DALI	<input type="checkbox"/> JA <input type="checkbox"/> NEIN
		Opal	<input type="checkbox"/> 1435 <input type="checkbox"/> 1520	<input type="checkbox"/> Klemme <input type="checkbox"/> Stecker	52	8300	<input type="checkbox"/> 3000 <input type="checkbox"/> 4000 <input type="checkbox"/> 6500	<input type="checkbox"/> 120°	<input type="checkbox"/> On/OFF <input type="checkbox"/> DALI	<input type="checkbox"/> JA <input type="checkbox"/> NEIN
		Opal	<input type="checkbox"/> 1435 <input type="checkbox"/> 1520	<input type="checkbox"/> Klemme <input type="checkbox"/> Stecker	60	9600	<input type="checkbox"/> 3000 <input type="checkbox"/> 4000 <input type="checkbox"/> 6500	<input type="checkbox"/> 120°	<input type="checkbox"/> On/OFF <input type="checkbox"/> DALI	<input type="checkbox"/> JA <input type="checkbox"/> NEIN
		Opal	<input type="checkbox"/> 1435 <input type="checkbox"/> 1520	<input type="checkbox"/> Klemme <input type="checkbox"/> Stecker	70	11200	<input type="checkbox"/> 3000 <input type="checkbox"/> 4000 <input type="checkbox"/> 6500	<input type="checkbox"/> 120°	<input type="checkbox"/> On/OFF <input type="checkbox"/> DALI	<input type="checkbox"/> JA <input type="checkbox"/> NEIN

\*\*Für Spezifikationen mit anderer Optik setzen Sie sich mit uns in Verbindung.

## Nicht spezifizierte Hauptartikelnummer

Artikel-Nr.	Lichtfarbe (K)	Leistung (W)	Lumen (lm)	Optik	Dimmung
74.01199.H1000	3000-6500	36-70	5800-11200	Wählbar	Wählbar

Weitere Spezifikationen auf Anfrage

info@santec-ag.ch | www.santec-ag.ch | V2-2 | Alle Angaben ohne Gewähr